

AAMS
Ministero dell'Economia e delle Finanze

AMMINISTRAZIONE AUTONOMA DEI MONOPOLI DI STATO

**Ministero dell'Economia e
delle Finanze**

**AMMINISTRAZIONE
AUTONOMA DEI
MONOPOLI DI STATO**

**DIREZIONE GENERALE
DIREZIONE PER
L'ORGANIZZAZIONE E LA
GESTIONE DELLE
RISORSE - UFFICIO 26°**

IL RESPONSABILE UNICO
DEL PROCEDIMENTO

Arch. Davide Ferrazzano

PROGETTAZIONE IN ATP

Ing. Marcello Marini capogruppo
Arch. Stefano Michelato
Arch. Cesario Pio Mondelli
Arch. Giuseppa Gulino
Arch. Alessandra Greco

CONSULENTI PER L' ATP

Dott. Silvia Rossi Geologo

EM.	DATA	DESCRIZIONE
E		
D	19.06.2008	PROGETTO ESECUTIVO
C	24.09.2007	PROGETTO ESECUTIVO
B	22.06.2007	PROGETTO ESECUTIVO
A	23.04.2007	PROGETTO ESECUTIVO
EMISSIONI		

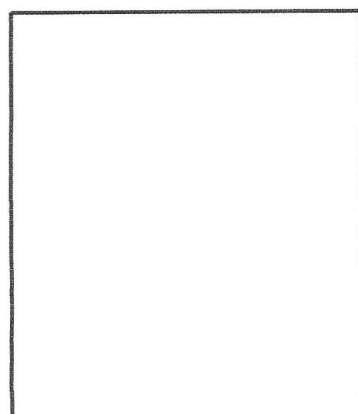

OGGETTO:

**LAVORI DI RESTAURO DEI LOCALI
EX PALESTRE SITI IN ROMA LARGO
ASCIANGHI 2
VARIANTE**

DESCRIZIONE:

PROGETTO ESECUTIVO
ELABORATO GRAFICO

ABACO INFISSI

N. TAV.

FOGLIO

EM.

A|1|20|1|D

RAPP.:

1/50

Ie 1

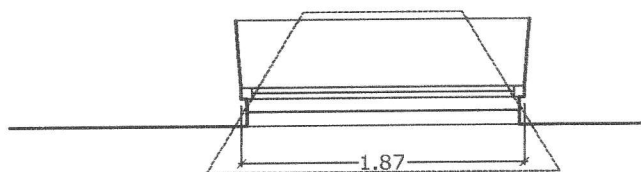
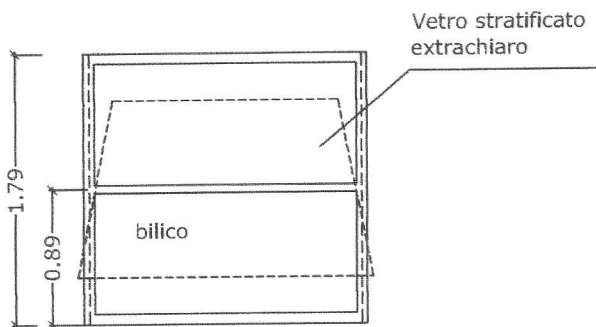

ACCESSORI

- n. 1 anta con partizione centrale apertura a bilico dotata di vetro di sicurezza antintrusione sp.mm 18
- guarnizioni di tenuta vetri in EPDM
- n. 1 maniglia in acciaio
- *all'esterno*
verniciatura colore RAL gamma BIANCO da definire in opera in conformità agli infissi dell'edificio
- *all'interno*
verniciatura colore scuro RAL da definire dalla D.L.

MATERIALI		NOTE
Controtelaio	LAMIERA IN FERRO ZINCATO	(cfr.Codice Elenco prezzi -----)
Telaio	ALLUMINIO	
Anta	VETROCAMERA 18/12/6 VETRO ESTERNO BLINDOVIS	
UBICAZIONE		NUMERO
LOCALE 1		4

NOTA:
in dotazione motore di apertura/chiusura e sistema di allarme

Ie 1a

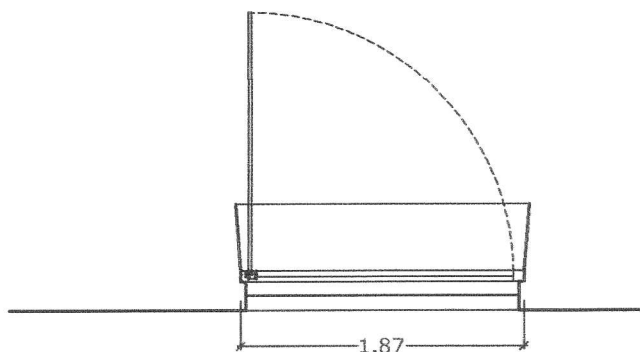
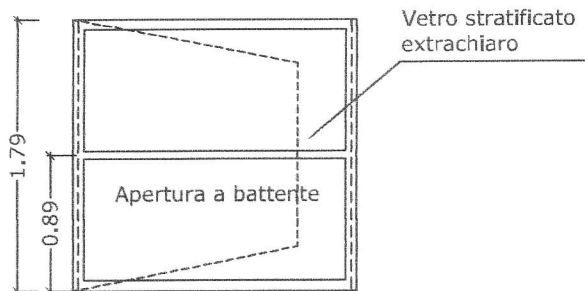

ACCESSORI

- n. 1 anta con partizione centrale apertura a battente dotata di vetro di sicurezza antintrusione sp.mm 18
- guarnizioni di tenuta vetri in EPDM
- n. 1 maniglia in acciaio
- *all'esterno*
verniciatura colore RAL gamma BIANCO da definire in opera in conformità agli infissi dell'edificio
- *all'interno*
verniciatura colore scuro RAL da definire dalla D.L.

MATERIALI		NOTE
Controtelaio	LAMIERA IN FERRO ZINCATO	(cfr.Codice Elenco prezzi -----)
Telaio	ALLUMINIO	
Anta	VETROCAMERA 18/12/6 VETRO ESTERNO BLINDOVIS	
UBICAZIONE		NUMERO
LOCALE 1		1

NOTA:
in dotazione sistema di allarme

Ie 2

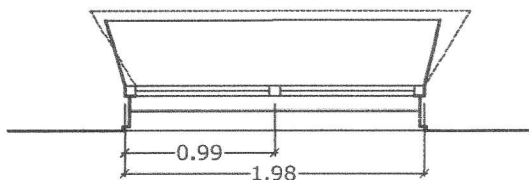
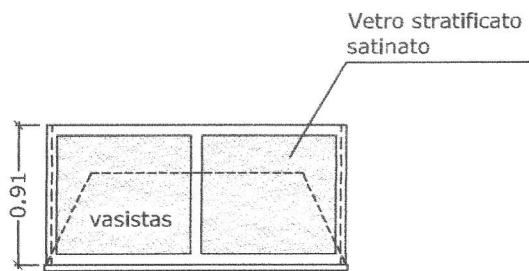

ACCESSORI

- n. 1 anta con partizione centrale, apertura a vasistas, dotata di vetro di sicurezza antintrusione sp.mm 18
- guarnizioni di tenuta vetri in EPDM
- n. 1 maniglia in acciaio
- *all'esterno*
verniciatura colore RAL gamma BIANCO da definire in opera in conformità agli infissi dell'edificio
- *all'interno*
verniciatura colore scuro RAL da definire dalla D.L.

MATERIALI		NOTE
Controtelaio	LAMIERA IN FERRO ZINCATO	(cfr.Codice Elenco prezzi -----)
Telaio	ALLUMINIO	
Anta	VETROCAMERA 18/12/6 VETRO ESTERNO BLINDOVIS	
UBICAZIONE		NUMERO
LOCALE 10-13		4

NOTA:
in dotazione sistema di allarme

Ie 2a

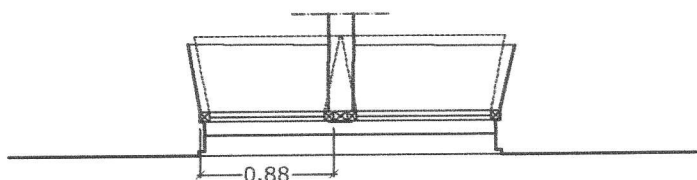
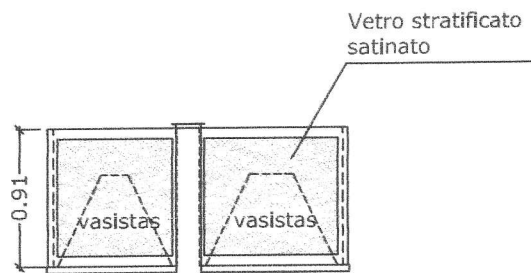

ACCESSORI

- n. 2 anta apertura a vasistas dotate di vetro di sicurezza antintrusione sp.mm 18
- guarnizioni di tenuta vetri in EPDM
- n. 2 maniglia in acciaio
- n. 1 coprifilo in lamiera piegata nello stesso colore e finitura dell'infisso
- *all'esterno*
verniciatura colore RAL gamma BIANCO da definire in opera in conformità agli infissi dell'edificio
- *all'interno*
verniciatura colore scuro RAL da definire dalla D.L.

MATERIALI	NOTE
Controtelaio LAMIERA IN FERRO ZINCATO	(cfr.Codice Elenco prezzi -----)
Telaio ALLUMINIO	
Anta VETROCAMERA 18/12/6 VETRO ESTERNO BLINDOVIS	
UBICAZIONE	NUMERO
LOCALI 11a-12b	1

NOTA:
in dotazione sistema di allarme

Ie 3

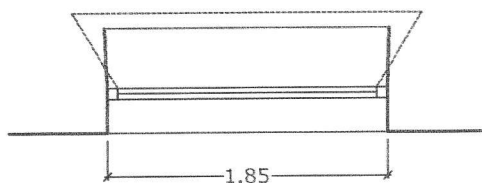
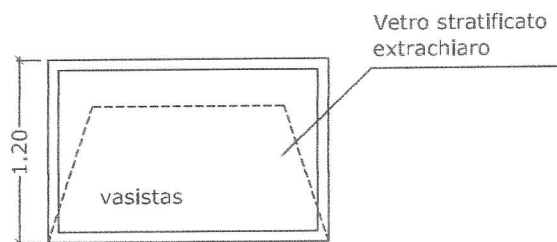

ACCESSORI

- n. 1 anta apertura a vasistas dotata di vetro di sicurezza antintrusione sp.mm 18
- guarnizioni di tenuta vetri in EPDM
- n. 1 asta per vasistas
- fermo di sicurezza massima apertura

MATERIALI	NOTE
Controtelaio LAMIERA IN FERRO ZINCATO	(cfr.Codice Elenco prezzi -----)
Telaio ALLUMINIO	
Anta VETROCAMERA 18/12/6 VETRO ESTERNO BLINDOVIS	
UBICAZIONE	NUMERO
LOCALI 2 - 5	4

NOTA:
in dotazione motore di apertura/chiusura (per n. 3 infissi) e sistema di allarme

Ie 4

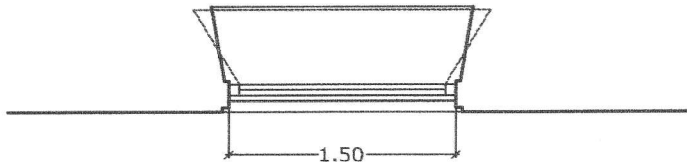
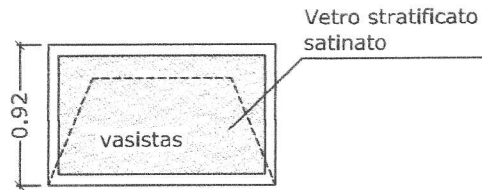

ACCESSORI

- n. 1 anta apertura a vasistas dotata di vetro di sicurezza antintrusione sp.mm 18
- guarnizioni di tenuta vetri in EPDM
- n. 1 asta per vasistas

MATERIALI	NOTE
Controtelaio LAMIERA IN FERRO ZINCATO Telaio ALLUMINIO Anta VETROCAMERA 18/12/6 VETRO ESTERNO BLINDOVIS	(cfr.Codice Elenco prezzi -----)
UBICAZIONE	NUMERO
LOCALE 7	1

NOTA:
in dotazione motore di apertura/chiusura e sistema di allarme

Ie 5

ACCESSORI

- n. 1 anta apertura a vasistas dotata di vetro di sicurezza antintrusione sp.mm 18
- guarnizioni di tenuta vetri in EPDM
- n. 1 asta per vasistas

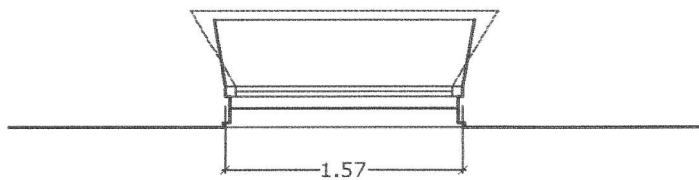
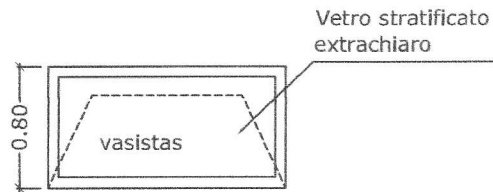

MATERIALI		NOTE
Controtelaio	LAMIERA IN FERRO ZINCATO	(cfr. Codice Elenco prezzi -----)
Telaio	ALLUMINIO	
Anta	VETROCAMERA 18/12/6 VETRO ESTERNO BLINDOVIS	
UBICAZIONE		NUMERO
LOCALE 8		5

NOTA:
in dotazione motore di apertura/chiusura e sistema di allarme

Ie 6

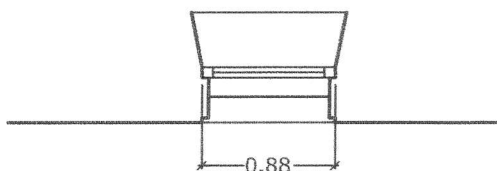
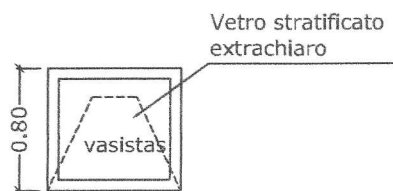

ACCESSORI

- n. 1 anta apertura a vasistas dotata di vetro di sicurezza antintrusione sp.mm 18
- guarnizioni di tenuta vetri in EPDM
- n. 1 maniglia in acciaio

MATERIALI	NOTE
Controtelaio LAMIERA IN FERRO ZINCATO	(cfr. Codice Elenco prezzi -----)
Telaio ALLUMINIO	
Anta VETROCAMERA 18/12/6 VETRO ESTERNO BLINDOVIS	
UBICAZIONE	NUMERO
LOCALE 8	1

NOTA:
in dotazione sistema di allarme

Ie 7

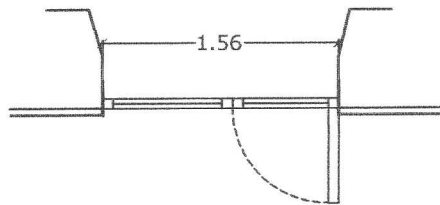
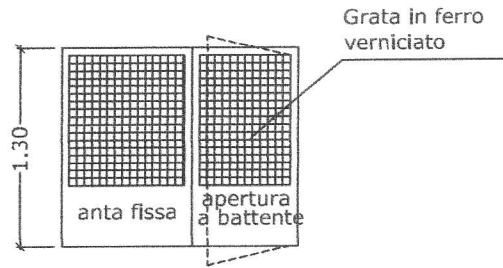

ACCESSORI

SOSTITUZIONE DELL'INFISSO ESISTENTE con il mantenimento delle attuali caratteristiche e dimensioni

- n. 1 anta fissa dotata di specchiatura in grata metallica 20x20 Sp.mm 5 e zoccolo in ferro
- n. 1 anta apertura a battente verso l'esterno dotata di specchiatura in grata metallica 20x20 Sp.mm 5 e zoccolo in ferro
- Serratura di sicurezza

MATERIALI	NOTE
Controtelaio ----	(cfr.Codice Elenco prezzi -----)
Telaio FERRO	
Anta FERRO VERNICIATO	
UBICAZIONE	NUMERO
LOCALE 19	1

Ie 8

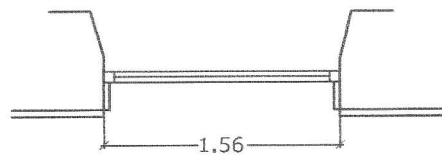
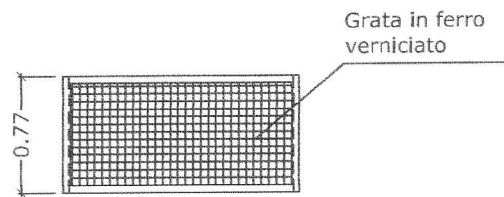

ACCESSORI

SOSTITUZIONE DELL'INFISSO ESISTENTE con il mantenimento delle attuali caratteristiche e dimensioni

-n. 1 anta fissa dotata di grata metallica 20x20 Sp.mm 5

MATERIALI	NOTE
Controtelaio ----	(cfr.Codice Elenco prezzi -----)
Telaio FERRO	
Anta FERRO VERNICIATO	
UBICAZIONE	NUMERO
LOCALE 19	1

Ie 9

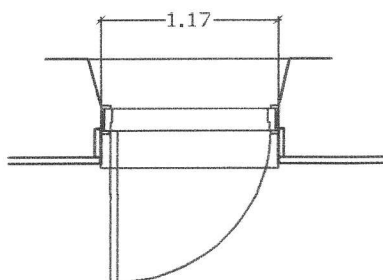
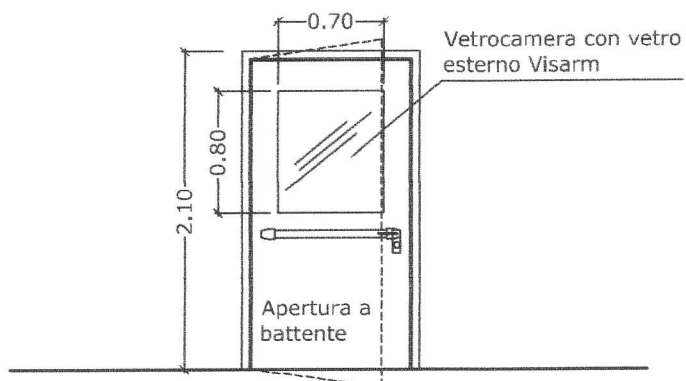

ACCESSORI

- n.1 anta apertura a battente verso l'esterno - sinistra dotata di specchiatura in vetrocamera lato esterno Visarm, sp. 18/12/6 mm
- n.2 cerniere con boccola reggispinta antifrizione
- rivestimento in legno sul lato interno
- lato interno
maniglione antipanico tipo push bar
- lato esterno
maniglia in acciaio con serratura di sicurezza

MATERIALI		NOTE
Controtelaio	LAMIERA IN FERRO ZINCATO	(cfr.Codice Elenco prezzi -----)
Telaio	ALLUMINIO	
Anta	PORTONCINO METALLICO BLINDATO	
UBICAZIONE		NUMERO
LOCALE 5		1

Ii 1

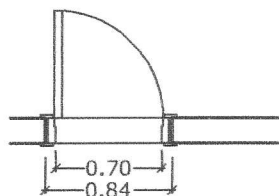
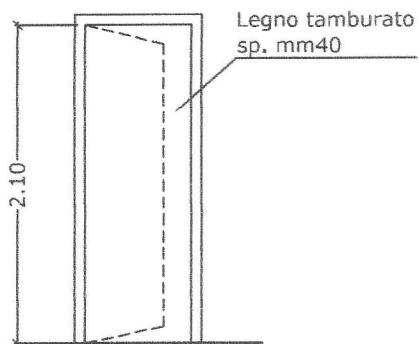

ACCESSORI

- n.1 anta apertura a battente verso l'esterno
- n.2 cerniere con boccola reggispinta antifrizione
- guarnizioni in EPDM
- n.2 maniglie in acciaio

MATERIALI	NOTE
Controtelaio ABETE Telaio LEGNO Anta LAMINATO	(cfr.Codice Elenco prezzi -----)
UBICAZIONE	NUMERO
LOCALI 11-12	Totale 5 di cui 4 sx e 1 dx

Ii 2

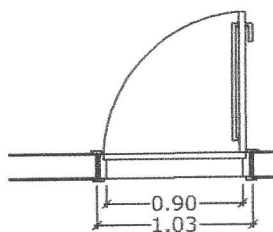
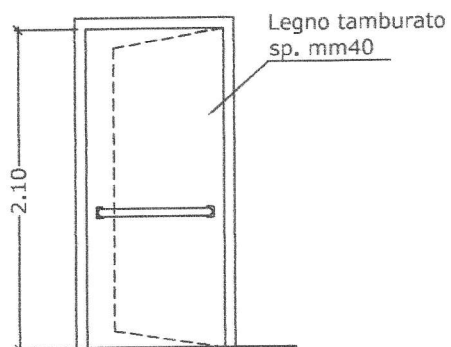

ACCESSORI

- n.1 anta apertura a battente verso l'esterno - destra
- n.2 cerniere con boccola reggispinta antifrizione
- guarnizioni in EPDM
- *all'interno*
maniglione e accessori per disabili
- *all'esterno*
maniglia in acciaio

MATERIALI	NOTE
Controtelaio ABETE	(cfr. Codice Elenco prezzi -----)
Telaio LEGNO	
Anta LAMINATO	
UBICAZIONE	NUMERO
LOCALE 10	1

Ii 3

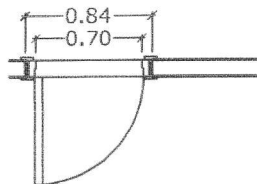
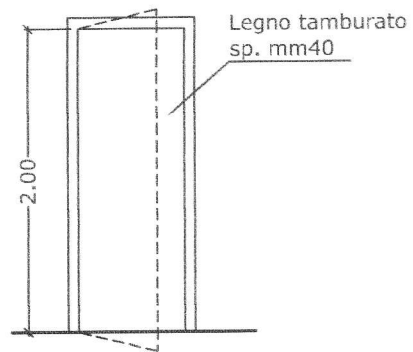

ACCESSORI

- n.1 anta apertura a battente verso l'interno - sinistra
- n.2 cerniere con boccola reggispinta antifrizione
- n.2 maniglie in acciaio
- mostra in legno

MATERIALI	NOTE
Controtelaio ABETE	(cfr. Codice Elenco prezzi -----)
Telaio LEGNO	
Anta LEGNO TAMBURATO	
UBICAZIONE	NUMERO
LOCALE 6	1

Ii 4

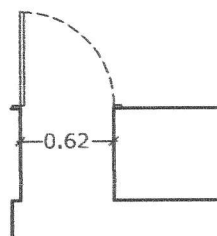
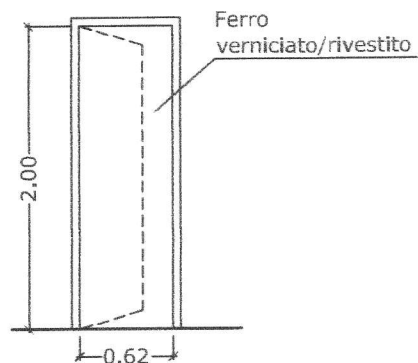

ACCESSORI

- n.1 anta apertura a battente verso l'interno - destra
- n.2 cerniere con boccola reggispinta antifrizione
- n.2 maniglie in acciaio
- lato interno rivestimento in legno e mostra in legno
- lato intercapedine verniciatura e coprifilo in ferro verniciato

MATERIALI	NOTE
Controtelaio ----	(cfr. Codice Elenco prezzi -----)
Telaio FERRO	
Anta FERRO	
UBICAZIONE	NUMERO
LOCALE 8	1

Ii 5

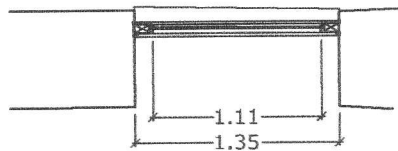
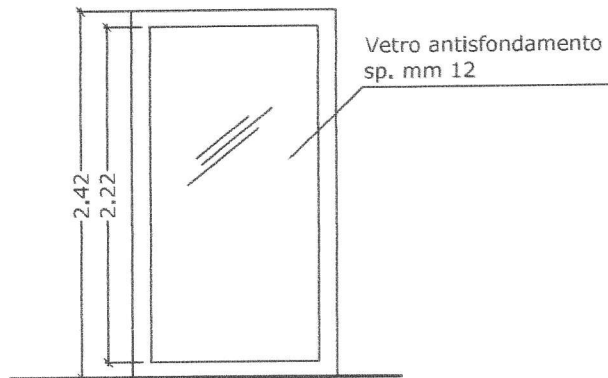

ACCESSORI

- n.1 anta fissa in vetro stratificato antisfondamento tipo Visarm sp. mm 12
- coprifilo a L 20x20 mm in ferro verniciato

MATERIALI	NOTE
Controtelaio ----	(cfr.Codice Elenco prezzi -----)
Telaio FERRO VERNICIATO	
Anta VETRO STRATIFICATO	
UBICAZIONE	NUMERO
LOCALE 5	1

It 1

REI 120

ACCESSORI

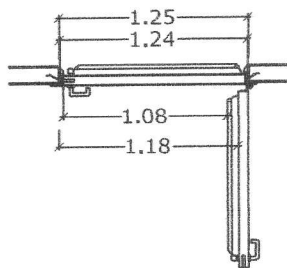
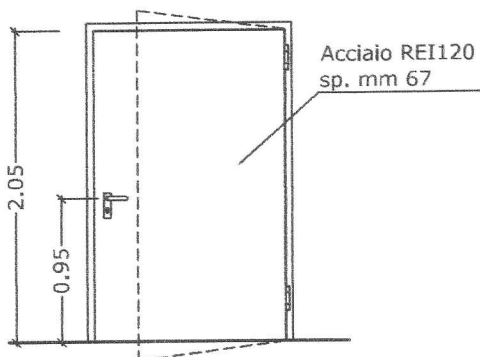

- n.1 anta apertura a battente a 90° verso l'esterno (via di fuga)
- *all'interno*
n.1 maniglione antipanico push-bar in acciaio
- *all'esterno*
n.1 maniglia in PVC con anima in acciaio

MATERIALI	NOTE
Controtelaio ----	(cfr.Codice Elenco prezzi ----)
Telaio ACCIAIO ZINCATO	
Anta DOPPIA LAMIERA D'ACCIAIO ZINCATA SP mm 9/10	
UBICAZIONE	NUMERO
LOCALE 19 apertura sin	1

FORO MURO FINITO	1250x2050
ESTERNO TELAIO	1240x2045
LUCE NOMINALE	1176 mm
PASSAGGIO NETTO	1148 mm

It 2

REI 120

ACCESSORI

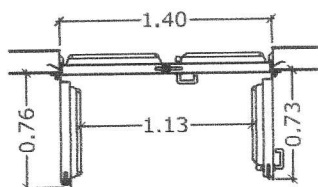
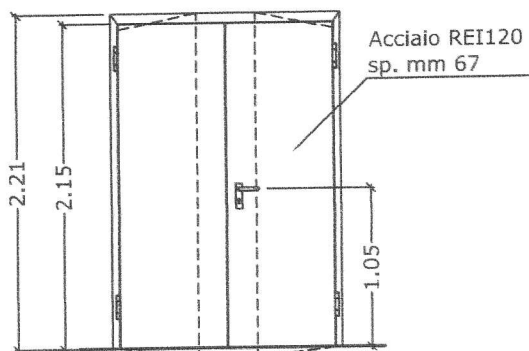

- n.2 ante apertura a battente a 90° verso l'esterno (via di fuga)
- *all'interno*
n.1 maniglione antipanico push-bar in acciaio
- *all'esterno*
n.1 maniglia in PVC con anima in acciaio

MATERIALI	NOTE
Controtelaio ----	(cfr. Codice Elenco prezzi -----)
Telaio ACCIAIO ZINCATO	
Anta DOPPIA LAMIERA D'ACCIAIO ZINCATA SP mm 9/10	
UBICAZIONE	NUMERO
LOCALI 13 - 15 - 16	3

FORO MURO FINITO	1400x2150
ESTERNO TELAIO	1520x2210
LUCE NOMINALE	1400 mm
PASSAGGIO NETTO	1130 mm

It 3

REI 120

ACCESSORI

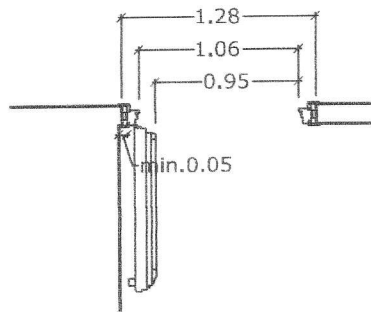
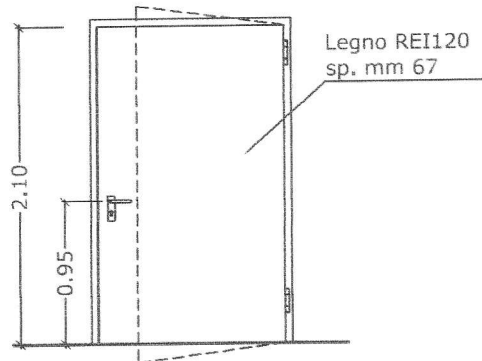

- n.1 anta apertura a battente a 90° verso l'esterno (via di fuga)
- *all'interno*
n.1 maniglione antipanico push-bar in acciaio
- *all'esterno*
n.1 maniglia in acciaio

MATERIALI

NOTE

Controtelaio ----

(cfr.Codice Elenco prezzi ----)

Telaio LAMELLARE IN LEGNO MASSICCIO E MATERIALE CERAMICO

Anta DOPPIA PANNELLATURA DI MATERIALE CERAMICO, PANNELLO INTERNO DI FIBRA MINERALE SP. 40

UBICAZIONE

NUMERO

LOCALI 7a - 8 - 9 apertura sin
LOCALE 7 - 8 apertura dx

5

FORO MURO FINITO 1280x2100
ESTERNO TELAIO 1330x2150

LUCE NOMINALE 1060 mm
PASSAGGIO NETTO 950 mm

It 4

REI 120

ACCESSORI

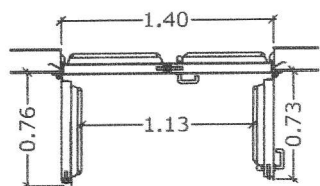
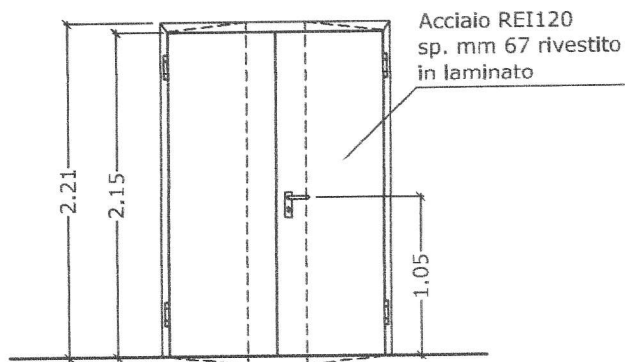

- n.2 ante apertura a battente a 90° verso l'esterno (via di fuga) rivestite in laminato
- *all'interno*
n.1 maniglione antipanico push-bar in acciaio
- *all'esterno*
n.1 maniglia in acciaio

MATERIALI

NOTE

Controtelaio ----

(cfr.Codice Elenco prezzi -----)

Telaio ACCIAIO ZINCATO RIVESTITO

Anta DOPPIA LAMIERA D'ACCIAIO
SP mm 9/10 RIVESTITA IN LAMINATO

UBICAZIONE

NUMERO

LOCALI 1

1

FORO MURO FINITO 1400x2150
ESTERNO TELAIO 1520x2210

LUCE NOMINALE 1400 mm
PASSAGGIO NETTO 1130 mm